

Montage-instructie

Houten- en aluminium jaloezieën 25, 50, 65 en 70mm.

Om jarenlang plezier te hebben van uw zojuist aangeschafte houten jaloezie dient u de volgende montagevoorschriften nauwgezet te volgen.

Montage van de ophangsteun

Monteer het aantal steunen dat met de jaloezie is meegeleverd met de jaloezie is meegeleverd. Doe dit zo dat deze goed verdeeld zitten over de breedte van de jaloezie. Op de plek waar de bediening zit, kan geen ophangbeugel worden geplaatst. Plaats de ophangbeugel aan de andere kant van de omlegrol (zie 2) en zorg ervoor dat de omlegrol vrij rond kan draaien. De schroeven dient u zelf te verzorgen i.v.m. aansprakelijkheidswet. (zie 1)

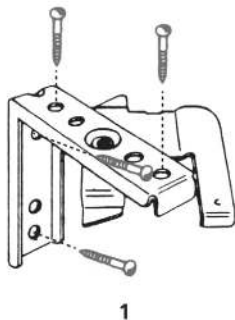

1

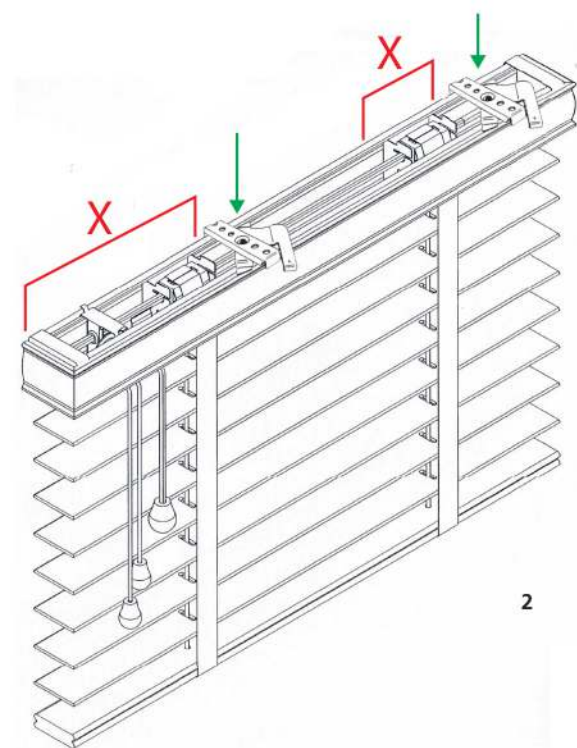

2

Ophangen van de jaloezie

Haal de jaloezie uit de verpakking, maak de koorden welke rond de jaloezie zijn gewikkeld los en positioneer de jaloezie op de ophangsteunen en sluit vervolgens het hendeltje zodat deze dan afklemt (zie 3).

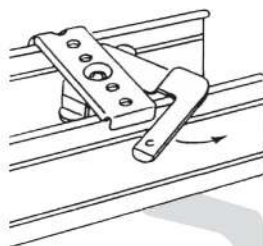

3

Bedieningsinstructie

Bij het optrekken en neerlaten van uw jaloezieën moeten de lamellen in horizontale stand zijn getuimeld (zie 4). Voor het laten zakken van het pakket houdt u de trekkoorden schuin langs de jaloezie; trek vervolgens iets aan de koorden zodat het remmechanisme wordt ontgrendeld, vervolgens laat u de koorden (zie 5) langzaam door uw hand glijden, tot de jaloezie op de door u gewenste hoogte is.

Om de jaloezie op te trekken, houdt u de trekkoorden verticaal onder het remmechanisme en trekt u het pakket op tot de door u gewenste hoogte (zie 6). Door de trekkoorden naar de buitenzijde van de jaloezie te bewegen, blokkeert het pakket onmiddellijk (zie 7).

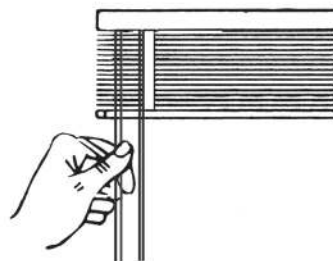

4

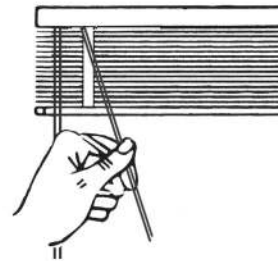

5

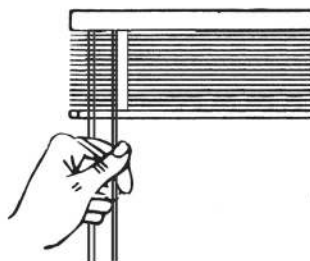

6

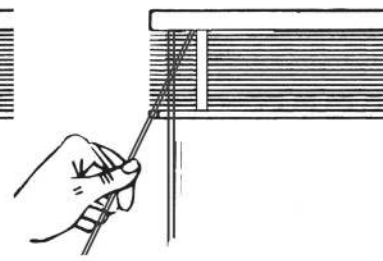

7

Onderhoud

De makkelijkste manier om uw jaloezie te reinigen is wanneer u het pakket in neergelaten toestand geheel sluit en vervolgens met een plumeau of doek reinigt.

Wij wensen u jarenlang plezier met uw houten jaloezie!